

www.masterflamme.cz



Teplovzdušná krbová kamna Masterflamme

Dokonalé hoření v jedinečném vzhledu





tepl vzdušná kamna

masterflamme

vyberte si svoji **barvu** ...



olivová



hnědá - sametová



černá

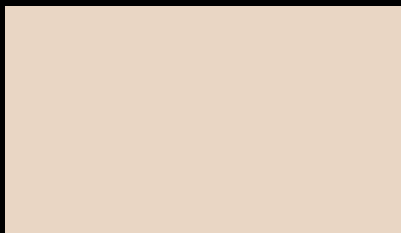

krémová



šedá





Masterflamme

Krbová kamna **Masterflamme** díky své masivní konstrukci zastupují vysoce kvalitní segment trhu. Trubkové řešení spalovací komory zajišťuje velmi nízkou roztažnost materiálu, vysokou kvalitu a dlouhou životnost celého zařízení. Trubky zaručují maximální předání tepla a velmi rychlé ohřátí vzduchu proudícího v trubkách. Tento princip vytápění zajišťuje rovnoměrné rozdělení teplého vzduchu nejen po místnosti, kde stojí kamna, ale také do dalších místností. Použité materiály pocházejí od největších zpracovatelů železa, kteří zajišťují stálé a kvalitní dodávky.

Kamna Masterflamme se mohou také pyšnit splněním nejpřísnějších technických norem, které určují největší výrobní země nejen v Evropě, a v těchto zemích jsou **velmi žádaná**.

panoramatické sklo



Panoramatické sklo

Pohled do ohně Vám umocní žáruvzdorné panoramatické sklo.

masivní konstrukce v moderním designu



Eko-Air-In zajišťuje centrální přísun vzduchů pomocí externího nasávání ze zadní části kamen. Kompletní spalovací proces je řízen pouze jedním ovládacím prvkem v pravém dolním rohu krbových kamen. Systém Eko-Air-In stejně tak zajišťuje bezpečnost před výbuchem plyných částí pomocí plynulého přísávání čerstvého vzduchu. Tento inovativní prvek zajišťuje vysokou účinnost, snížení spotřeby paliva až o 40% a zejména šetrnost k životnímu prostředí. Množství popela je minimální.

Krbová kamna Masterflamme splňují nejpřísnější evropské CE normy (EN 13240, BImSchV - Stufe 2, DINplus)



Dokonalé spalování

Zajišťuje inteligentní přísun primárního, sekundárního a terciálního vzduchu do spalovací komory.



Spolehlivé Tří-bodové zavírání

Bezproblémová oblusluha po mnoho let je pro nás důležitá. Tří-bodové zavírání zajišťuje správné a dlouhodobě funkční zavírání dveří spalovací komory.



Možnost ohřevu jídel

Horní plotna může sloužit pro rychlý ohřev jídel.

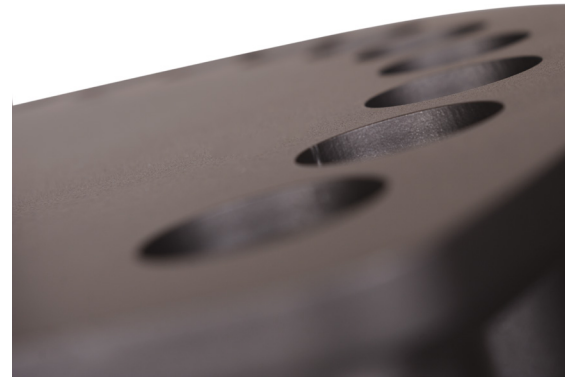

Dvouplášťová konvekční kamna

Ve spodní části nasávají trubky studený vzduch, který se průchodem pláště velmi rychle ohřívá a je vyfukován do místnosti.

Technický řez krbovými kamny

masterflamme



Fénový efekt

teplo do několika minut

Krbová kamna Masterflamme lze použít při vytápění obytných a rekreačních objektů. Díky rychlé vytápěcí schopnosti a velikosti spalovací komory jsou také velice oblíbená ve výrobních dílnách, skladech a jiných průmyslových prostorech.

Krbová kamna Masterflamme mají díky své unikátní konstrukci jedinečnou schopnost rychlé tvorby tepla a jeho plynulou a rovnoměrnou distribuci. Studený vzduch je vespodu nasáván do trubek které tvoří přímo spalovací komoru. Tím dochází k bezprostřednímu ohřevu vzduchu a jeho vyfukování zpět do místnosti. Díky tomuto "Fénovému efektu" umí kamna Masterflamme během velice krátké doby předat velké množství tepla a rovnoměrně ho distribuovat do vytápěných prostor.



8 hodin hoření po přiložení



tepelný výkon 3 - 21 kW



výhřevnost 60 m³ - 420 m³



délka polen 42 – 52 cm



krbová kamna

piccolo I



dvoustupňové
spalování

hnědá - sametová

černá

krémová

šedá



technické parametry

Jmenovitý výkon kW	7
Rozsah výkonu kW	3 - 11
Účinnost kamen %	79
Spotřeba paliva kg/hod.	2
Provozní tah Pa	12
Vývod spalin mm	150
Délka polen cm	42
Výhřevnost m ³	60 - 220
Váha kg	128
Emise CO (při 13% O ₂) %	0.091
Průměrná teplota spalin °C	278
Záruka	5 let

- + Primární, sekundární a terciální přívod vzduchu
- + Sekundární - dokonalé spalování
- + Oplach skla - vždy čisté sklo
- + Možnost napojení vzduchu z exteriéru
- + Popelník
- + Těsnící šňůra s extra dlouhou životností

Varná plotna

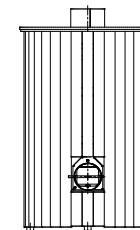
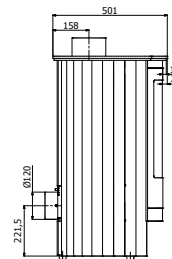
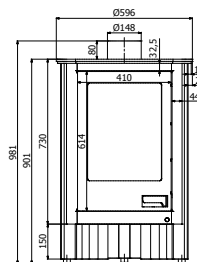
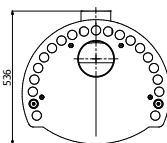







krbová kamna

piccolo II



dvoustupňové
spalování

olivová
černá
krémová
šedá



technické parametry

Jmenovitý výkon kW	7
Rozsah výkonu kW	3 - 11
Účinnost kamen %	79
Spotřeba paliva kg/hod.	2
Provozní tah Pa	12
Vývod spalin mm	150
Délka polen cm	42
Výhřevnost m³	60 - 220
Váha kg	118
Emise CO (při 13% O₂) %	0.091
Průměrná teplota spalin °C	278
Záruka	5 let

- + Primární, sekundární a terciální přívod vzduchu
- + Sekundární - dokonalé spalování
- + Oplach skla - vždy čisté sklo
- + Možnost napojení vzduchu z exteriéru
- + Popelník
- + Těsnící šňůra s extra dlouhou životností

Varná plotna

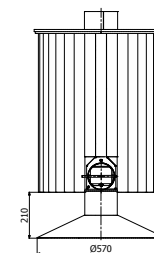
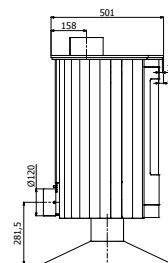
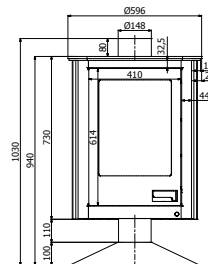
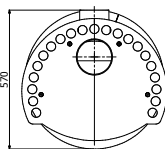

hnědá sametová

vyrábí HS Flamingo s.r.o.







krbová kamna

medie I



www.masterflamme.cz

hnědá - sametová

olivová

krémová

šedá



technické parametry

Jmenovitý výkon kW	12
Rozsah výkonu kW	8 - 16
Účinnost kamen %	79
Spotřeba paliva kg/hod.	3.5
Provozní tah Pa	12
Vývod spalin mm	150
Délka polen cm	46
Výhřevnost m³	160 - 320
Váha kg	152
Emise CO (při 13% O₂) %	0.093
Průměrná teplota spalin °C	299
Záruka	5 let

- + Primární, sekundární a terciální přívod vzduchu
- + Sekundární - dokonalé spalování
- + Oplach skla - vždy čisté sklo
- + Možnost napojení vzduchu z exteriéru
- + Popelník
- + Těsnící šňůra s extra dlouhou životností

Varná plotna



dvoustupňové
spalování

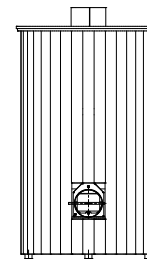
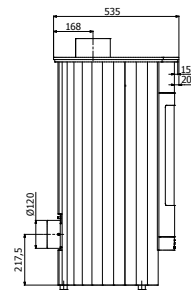
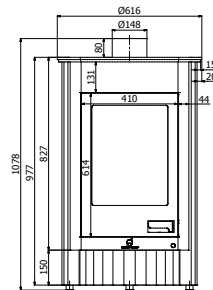
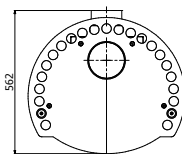

černá

vyrabí HS Flamingo s.r.o.







krbová kamna

medie II



www.masterflamme.cz



dvoustupňové
spalování

olivová

černá

krémová

šedá



technické parametry

Jmenovitý výkon kW	12
Rozsah výkonu kW	8 - 16
Účinnost kamen %	79
Spotřeba paliva kg/hod.	3.5
Provozní tah Pa	12
Vývod spalin mm	150
Délka polen cm	46
Výhřevnost m ³	160 - 320
Váha kg	141
Emise CO (při 13% O ₂) %	0.093
Průměrná teplota spalin °C	299
Záruka	5 let

- + Primární, sekundární a terciální přívod vzduchu
- + Sekundární - dokonalé spalování
- + Oplach skla - vždy čisté sklo
- + Možnost napojení vzduchu z exteriéru
- + Popelník
- + Těsnící šňůra s extra dlouhou životností

Varná plotna

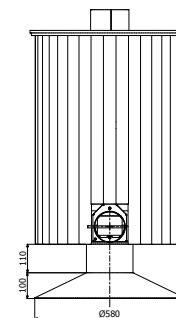
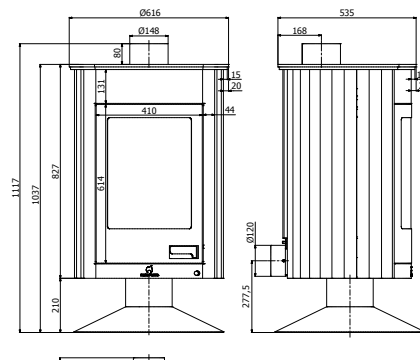
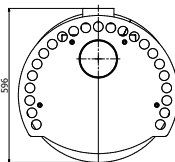

hnědá sametová

vyrábí HS Flamingo s.r.o.







krbová kamna

grande I



www.masterflamme.cz

hnědá - sametová

černá

krémová

šedá



technické parametry

Jmenovitý výkon kW	17
Rozsah výkonu kW	13 - 21
Účinnost kamen %	78
Spotřeba paliva kg/hod.	5
Provozní tah Pa	12
Vývod spalin mm	150
Délka polen cm	52
Výhřevnost m³	260 - 420
Váha kg	193
Emise CO (při 13% O₂) %	0.095
Průměrná teplota spalin °C	320
Záruka	5 let

- + Primární, sekundární a terciální přívod vzduchu
- + Sekundární - dokonalé spalování
- + Oplach skla - vždy čisté sklo
- + Možnost napojení vzduchu z exteriéru
- + Popelník
- + Těsnící šňůra s extra dlouhou životností

Varná plotna



dvoustupňové
spalování

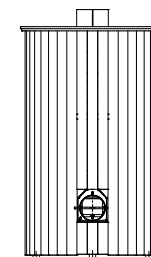
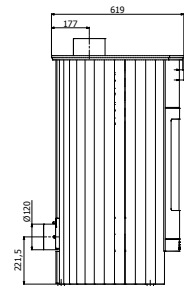
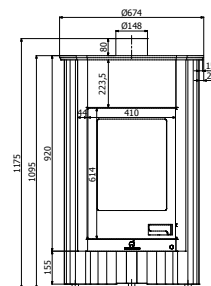
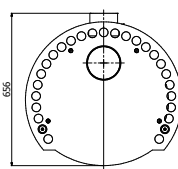

olivová

vyrábí HS Flamingo s.r.o.







krbová kamna

grande II



www.masterflamme.cz

hnědá - sametová

olivová

krémová

šedá



technické parametry

Jmenovitý výkon kW	17
Rozsah výkonu kW	13 - 21
Účinnost kamen %	78
Spotřeba paliva kg/hod.	5
Provozní tah Pa	12
Vývod spalin mm	150
Délka polen cm	52
Výhřevnost m ³	260 - 420
Váha kg	183
Emise CO (při 13% O ₂) %	0.095
Průměrná teplota spalin °C	320
Záruka	5 let

- + Primární, sekundární a terciální přívod vzduchu
- + Sekundární - dokonalé spalování
- + Oplach skla - vždy čisté sklo
- + Možnost napojení vzduchu z exteriéru
- + Popelník
- + Těsnící šňůra s extra dlouhou životností

Varná plotna



dvoustupňové
spalování

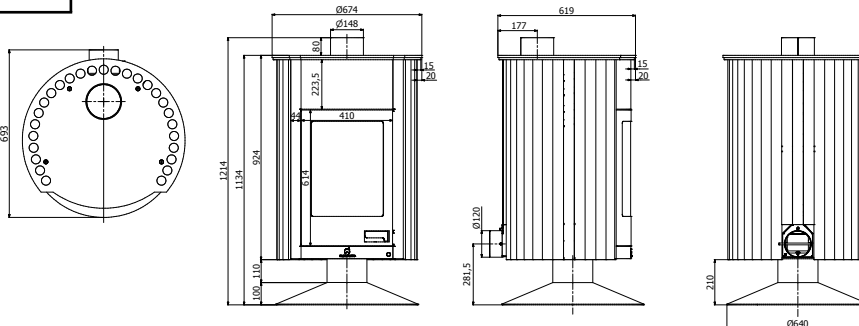

černá

vyrábí HS Flamingo s.r.o.









meisterflamme



kompletní sortiment na www.masterflamme.cz





prodejce:

HS Flamingo s.r.o., třída Osvození 65, CZ - 550 01 Broumov, Česká republika
tel.: +420 491 422 647, fax: +420 491 521 140
email: info@hsflamingo.cz, www.hsflamingo.cz

Kontakt pre slovenských zákazníkov
tel.: 041/4214558 | e-mail: info@hsflamingo.sk